

Kullanma Kılavuzu

Sistem iřleticisi iin

VIESSMANN

Oda termostati
Tip UTDB ve UTDB-RF



VITOTROL 100



Emniyet uyarıları

Emniyetiniz için



Cana ve mala gelebilecek zarar ve tehlikeleri önlemek için bu emniyet uyarılarına lütfen titizlikle uyunuz.

Emniyet uyarılarının açıklaması



Tehlike

Bu işaret cana gelebilecek zararlara karşı uyarır.



Dikkat

Bu işaret maddi hasarlara ve çevreye zarar verilmesine karşı uyarır.

Uyarı

Uyarı sözcüğü olan yerlerde ilave bilgiler bulunmaktadır.

Hedef grup

Bu kullanma kılavuzu ısıtma sisteminin kullanıcıları için hazırlanmıştır. Bu cihaz, fiziksel, duyuşsal veya zihinsel özürlü veya deneyimsiz ve/veya deneyim eksikliği olan kişilerin (çocuklar da dahil) kullanmaları için tasarlanmamıştır. Bu kişiler bu cihazı sadece emniyetlerinden sorumlu bir kişinin denetimi altında veya bu kişiden cihazın nasıl çalıştırılacağı ile ilgili talimat almaları durumunda kullanabilirler.



Dikkat

Çocuklar gözetim altında bulundurulmalıdır. Çocukların bu cihazla oynamasına dikkat edin.



Tehlike

Isıtma sisteminde yapılacak amacına uygun olmayan çalışmalar hayati tehlike ile sonuçlanabilecek kazalara sebep olabilir.

- Gaz tesisatı üzerindeki çalışmalar sadece sorumlu gaz dağıtım şirketi tarafından yetkilendirilmiş tesisatçılar tarafından yapılmalıdır.
- Elektrik tesisatındaki çalışmalar sadece uzman elektrik tesisatçıları tarafından yapılmalıdır.

Gaz kokusu alındığında



Tehlike

Gaz kaçağı sonucu ağır yaralanmalara sebep olabilecek patlamalar oluşabilir.

- Sigara içilmez! Açık ateş yakılmamalıdır ve kıvılcım oluşumu önlenmelidir. Işık ve elektrikli cihazların anahtarları kesinlikle açılmamalıdır.
- Gaz vanasını kapatın.
- Kapı ve pencereleri açın.
- Tehlike alanında bulunan kişileri dışarıya çıkartın.
- Bina dışından gaz ve elektrik dağıtım kurumlarına ve tesisat firmasına haber verin.
- Binanın elektrik beslemesini güvenli bir yerden (bina dışından) kestirin.

Emniyetiniz için (devam)

Baca gazı kokusu alındığında



Tehlike

Baca gazları hayati tehlikesi olan zehirlenmelere sebep olabilir.

- Isıtma sistemini kapatın.
- Kazan dairesini havalandırın.
- Odaların kapılarını kapatın.

Yangında



Tehlike

Yangında patlama ve yanma tehlikesi vardır.

- Isıtma sistemini kapatın.
- Yakıt hatlarının kapatma vanalarını kapatın.
- Kontrol edilmiş, ABC yangın sınıflarına uygun bir yangın söndürücü kullanın.

Kazan dairesinde aranan şartlar



Dikkat

Uygun olmayan ortam koşulları ısıtma sisteminde hasara neden olabilir ve güvenli bir çalışmayı tehlikeye sokabilir.

- Ortam sıcaklıklarının 0 °C'nin üstünde ve 35 °C'nin altında olması sağlanmalıdır.
- Hava, halojenli hidrokarbonlarla (boyalarda, solventlerde ve temizleme maddelerinde bulunurlar) kirletilmemeli ve aşırı toz birikimi (örn. zımparalama çalışmaları sonucu) önlenmelidir.
- Havanın sürekli olarak aşırı nemli (örn. sürekli çamaşır kurutulması) kalmaması sağlanmalıdır.
- Mevcut olan hava giriş menfezleri kapatılmamalıdır.

Ek komponentler, yedek parçalar ve sarf malzemeleri



Dikkat

Isıtma sistemi ile birlikte kontrol edilmeyen komponentler sisteme hasar verebilir veya sistemin çalışmasını olumsuz olarak etkileyebilir.

Parça değiştirme veya ekleme sadece uzman tesisat firmaları tarafından yapılmalıdır.

İçindekiler

İçindekiler

Kullanma yeri

| | |
|--|---|
| Kullanma ve gösterge elemanlarına genel bakış..... | 6 |
| ■ Kapağın açılması..... | 6 |
| ■ İşlevler..... | 7 |
| ■ Ekrandaki semboller..... | 7 |
| Kullanma şekli..... | 8 |
| ■ Standart gösterge..... | 8 |
| ■ Kullanıma kapatma..... | 9 |

Oda sıcaklığının ayarlanması

| | |
|---|----|
| Ayarlama..... | 10 |
| ■ İşletme türü seçimi..... | 10 |
| ■ Zaman programı seçimi..... | 10 |
| ■ Önceden ayarlanmış zaman programları..... | 10 |
| ■ Don koruma işletmesi..... | 12 |
| ■ Sabit oda sıcaklığında işletme (manuel)..... | 12 |
| Daimi oda sıcaklığının ayarlanması..... | 13 |
| ■ Bireysel zaman programını ayarlama..... | 13 |
| Oda sıcaklığının birkaç gün için değiştirilmesi..... | 15 |
| ■ Tatil programının ayarlanması..... | 15 |
| Oda sıcaklığının birkaç saat için değiştirilmesi..... | 16 |
| ■ ▼/▲ tuşları ile değiştirme..... | 16 |
| ■ Parti işletmesinin ayarlanması..... | 16 |
| ■ Tasarruf işletmesinin ayarlanması..... | 16 |

Diğer ayarlar

| | |
|--|----|
| Saat ve tarih..... | 18 |
| Yaz /Kış saati..... | 18 |
| Dil ayarı..... | 18 |
| Zaman programının adının değiştirilmesi..... | 19 |
| Sıcaklık dengeleme..... | 19 |
| Kontrol ünitesinin davranışı..... | 20 |

Sorgulama olanakları

| | |
|--|----|
| Sıcaklık ve diğer ayarların sorgulanması..... | 21 |
| Zaman programlarının sorgulanması..... | 21 |
| ■ Prog 1 - Prog 3 için geçerli günün zaman programı..... | 21 |
| Tatil programının sorgulanması (eğer girildi ise)..... | 21 |

Ne yapmalı?

| | |
|-----------------------|----|
| Odalar çok soğuk..... | 22 |
| Odalar çok sıcak..... | 22 |
| ■ yanıp sönmüyor..... | 22 |

İçindekiler (devam)

| | |
|---|-----------|
| Pillerin değiştirilmesi..... | 23 |
| Adres kodunun değiştirilmesi..... | 24 |
| Belgeler | |
| Uygunluk beyanı..... | 25 |
| ■ Vitotrol 100, Tip UTDB için uygunluk beyanı..... | 25 |
| ■ Vitotrol 100, Tip UTDB-RF için uygunluk beyanı..... | 25 |
| Bakım | |
| Temizlik..... | 27 |
| Enerji tasarrufu için pratik bilgiler..... | 28 |
| Alfabetik endeks..... | 29 |

Kullanma yeri

Kullanma ve gösterge elemanlarına genel bakış

Kapağın açılması

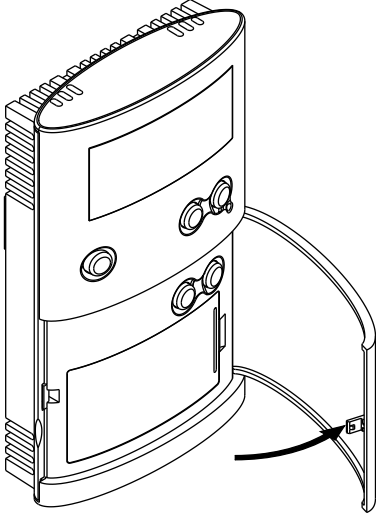

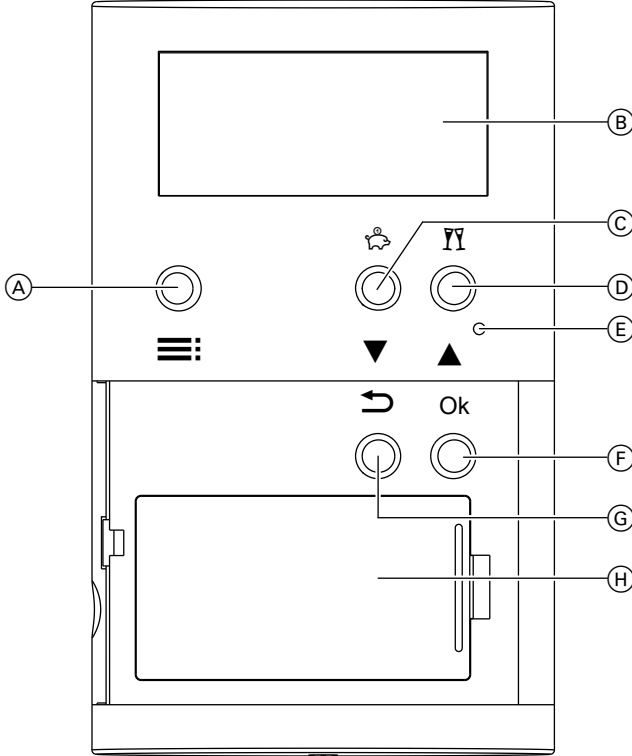
Kullanma ve gösterge elemanlarına genel bakış (devam)**İşlevler**

- | | |
|---|------------------------|
| (A) Menü çağırma | (E) Reset |
| (B) Ekran | (F) Onaylama |
| (C) Tasarruf işletmesi ☁ (sayfa 16) veya değer değiştirilmesi ▼ | (G) Menüde 1 adım geri |
| (D) Parti işletmesi YY (sayfa 16) veya değer değiştirilmesi ▲ | (H) Pil kutusu |

Ekrandaki semboller

Bu semboller devamlı olarak değil, sadece işletme durumuna bağlı olarak görünürler.

Kullanma yeri

Kullanma ve gösterge elemanlarına genel bakış (devam)

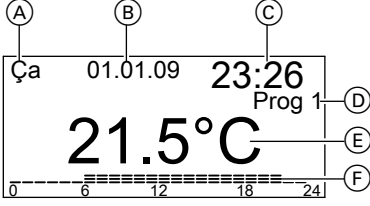

- (A) Gün
- (B) Tarih
- (C) Saat
- (D) Seçilen zaman programı
- (E) Oda sıcaklığı
- (F) Zaman programının zaman skalasında gösterimi

- 👉 Isı talebi
- 👉 Parti işletmesi aktif
- 👉 Tasarruf işletmesi aktif
- 👉 Manuel işletme aktif
- 👉 Tatil programı aktif
- 👉 Donma koruması aktif
- 👉 Pilin değiştirilmesi gerekli
- 👉 Kullanıma kapalı

Ekran aydınlatması

Ekran aydınlatması herhangi bir tuşa basıldığında etkinleşir ve son kez bir tuşa basıldıktan 15 s saniye sonra söner.

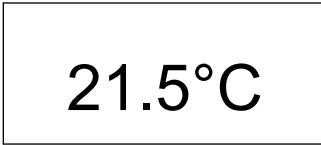

Kullanma şekli

Standart gösterge



Bekleme durumunda ekranda daima standart gösterge görünür.

- İşletme göstergesine geçmek için herhangi bir tuşa basılması yeterlidir.
- Menüye geçmek için iki kez  tuşuna basın.

-  ile menüde bir adım geri gidilir.
- Son kez bir tuşa bastıktan 30 sn sonra menüden otomatik olarak çıkılır. 3 dak sonra standart gösterge görünür. Yapılan değişiklikler **OK** ile kabul edilir. Sıcaklıklarda yapılan değişiklikler  /  tuşları ile 5 sn sonra otomatik olarak kabul edilir.

Kullanma Őekli (devam)

Kullanıma kapatma

Vitotrol 100 tuŐları kilitlenebilir. TuŐları kilitlemek iŐin ▼ ve ▲ tuŐlarına aynı anda 5 sn sũre ile basın. TuŐ kilidini kaldırmak iŐin ▼ ve ▲ tuŐlarına yeniden aynı anda 5 sn sũre ile basın.

Oda sıcaklığının ayarlanması

Ayarlama

İşletme türü seçimi

Seçilebilen çalıştırma modları:

- Önceden ayarlanmış veya isteğe göre ayarlanabilen 3 zaman programına göre normal ve 2 düşümlü oda sıcaklığı arasında dönüşümlü ısıtma işletmesi (bkz. sayfa 10)
- Donma korumalı işletme (bkz. sayfa 12)
- Sabit oda sıcaklığında işletme (bkz. sayfa 12)



Zaman programı seçimi

Önceden ayarlanmış 3 zaman programı arasında seçim yapabilirsiniz (Prog 1 - Prog 3).

Zaman programlarını istediğiniz şekilde değiştirebilirsiniz.

Zaman programında 3 sıcaklık değerinden birini seçebilirsiniz:

- Konfor (teslimat durumu: 21 °C)
- Eco (teslimat durumu: 19 °C)
- Düşümlü (teslimat durumu: 16 °C)

1. Kapağı açın.
2.  tuşuna 2 kez basın.
3.  /  ile istenen programı seçin (Örn. „Prog 1“).
4. **OK** ile onaylayın.
Isıtma işletmesi seçilen zaman programına göre çalışır.

Önceden ayarlanmış zaman programları

Zaman programı 1 – Prog 1

Pazartesi - Cuma

| Zaman aralığı | Başlangıç | Son | Oda sıcaklığı |
|---------------|-----------|-------|---------------|
| 1 | 06:00 | 08:00 | Konfor |
| 2 | 08:00 | 12:00 | Konfor |
| 3 | 12:00 | 14:00 | Konfor |
| 4 | 14:00 | 18:00 | Konfor |
| 5 | 18:00 | 22:00 | Konfor |
| 6 | 22:00 | 06:00 | Düşümlü |

Oda sıcaklığının ayarlanması

Ayarlama (devam)

Cumartesi ve Pazar için aynı

| Zaman aralığı | Başlangıç | Son | Oda sıcaklığı |
|---------------|-----------|-------|---------------|
| 1 | 07:00 | 08:00 | Konfor |
| 2 | 08:00 | 12:00 | Konfor |
| 3 | 12:00 | 14:00 | Konfor |
| 4 | 14:00 | 16:00 | Konfor |
| 5 | 16:00 | 23:00 | Konfor |
| 6 | 23:00 | 07:00 | Düşümlü |

Zaman programı 2 – Prog 2

Pazartesi - Cuma

| Zaman aralığı | Başlangıç | Son | Oda sıcaklığı |
|---------------|-----------|-------|---------------|
| 1 | 06:00 | 08:00 | Konfor |
| 2 | 08:00 | 12:00 | Düşümlü |
| 3 | 12:00 | 14:00 | Düşümlü |
| 4 | 14:00 | 16:00 | Düşümlü |
| 5 | 16:00 | 22:00 | Konfor |
| 6 | 22:00 | 06:00 | Düşümlü |

Cumartesi ve Pazar için aynı

| Zaman aralığı | Başlangıç | Son | Oda sıcaklığı |
|---------------|-----------|-------|---------------|
| 1 | 07:00 | 08:00 | Konfor |
| 2 | 08:00 | 12:00 | Konfor |
| 3 | 12:00 | 14:00 | Konfor |
| 4 | 14:00 | 18:00 | Konfor |
| 5 | 18:00 | 23:00 | Konfor |
| 6 | 23:00 | 07:00 | Düşümlü |

Zaman programı 3 – Prog 3

Pazartesi - Cuma

| Zaman aralığı | Başlangıç | Son | Oda sıcaklığı |
|---------------|-----------|-------|---------------|
| 1 | 06:00 | 08:00 | Konfor |
| 2 | 08:00 | 12:00 | Eco |
| 3 | 12:00 | 14:00 | Konfor |
| 4 | 14:00 | 18:00 | Eco |
| 5 | 18:00 | 23:00 | Konfor |
| 6 | 23:00 | 06:00 | Düşümlü |

Oda sıcaklığının ayarlanması

Ayarlama (devam)

Cumartesi ve Pazar için aynı

| Zaman aralığı | Başlangıç | Son | Oda sıcaklığı |
|---------------|-----------|-------|---------------|
| 1 | 07:00 | 08:00 | Konfor |
| 2 | 08:00 | 12:00 | Konfor |
| 3 | 12:00 | 14:00 | Konfor |
| 4 | 14:00 | 18:00 | Konfor |
| 5 | 18:00 | 23:00 | Konfor |
| 6 | 23:00 | 07:00 | Düşümlü |

Don koruma işletmesi

Odaları ısıtmak istemiyor, fakat donmaya karşı korunma istiyorsanız. Oda sıcaklığı 5 °C'nin altına düştüğünde mahal ısıtması gerçekleşir.

1. Kapağı açın.

2.  tuşuna 2 kez basın.

3. / ile „Don koruma“



4. **OK** ile onaylayın. Ekranda  ve yeniden güncel sıcaklık görünür.

Sabit oda sıcaklığında işletme (manuel)



Ayarlanmış olan sıcaklıkta sürekli mahal ısıtması başlar.

1. Kapağı açın.

2.  tuşuna 2 kez basın.

3. / ile „Manuel“.

4. **OK** ile onaylayın.







5. / ile istenen oda sıcaklığını ayarlayın (min. 10 °C).

6. **OK** ile onaylayın. Ekranda  ve yeniden güncel sıcaklık görünür.

Daimi oda sıcaklığının ayarlanması

Zaman programlarında 3 farklı sıcaklık değeri ayarlanabilir:

- Normal oda sıcaklığı „**Konfor**“
Teslimat durumundaki ayar: 21 °C
Ayar aralığı: 10 ile 40 °C arasında
- Oda sıcaklığı „**Eco**“
Teslimat durumundaki ayar: 19 °C
Ayar aralığı: 10 ile 40 °C arasında
- Düşümlü oda sıcaklığı „**Düşüm**.“
Teslimat durumundaki ayar: 16 °C
Ayar aralığı: 10 ile 40 °C arasında

1. Kapağı açın.
2.  tuşuna 2 kez basın.
3.  ile „**Ayarlar**“.
4. **OK** ile onaylayın.
5.  ile „**SıcAyar**“.
6. **OK** ile onaylayın.
7.  ile istenen „**Konfor**“ arasındadır.
8. **OK** ile onaylayın.
9.  ile istenen „**Eco**“ sıcaklığını ayarlayın.
10. **OK** ile onaylayın.
11.  ile istenen „**Düşüm**.“ sıcaklığını ayarlayın.
12. **OK** ile onaylayın.

Bireysel zaman programını ayarlama

Isıtma zamanları için açma-kapatma saatlerinin ayarlanması

Önceden ayarlanmış olan zaman programlarında gün 6 zaman aralığına bölünmüştür.

Fakat günü 6 zaman aralığından daha az olarak da bölebilirsiniz, örn.:

- Zaman aralığı 1: Saat 06:00 ile 22:00 arasında normal oda sıcaklığında işletmede ve
 - Zaman aralığı 2: Saat 22:00 ile 06:00 arasında düşümlü oda sıcaklığında işletme
- Son zaman aralığı, veri girişi yapıldığında otomatik olarak zaman aralığı 6'ya aktarılır. Diğer zaman aralıkları artık etkin değildir.

Her etkin zaman aralığı için bir açılma zamanı, bir kapanma zamanı ve bir de sıcaklık („**Konfor**“, „**Eco**“, „**Düşümlü**“) girilebilir (örneğe bakınız).

Oda sıcaklığının ayarlanması

Daimi oda sıcaklığının ayarlanması (devam)

Zaman aralıklarını birden fazla gün için aynı (gün grupları) veya her gün için ayrı olarak ayarlayabilirsiniz:

- „PT-PZ“ Her gün için aynı zaman aralıkları
- „PT-CUMA“ pazartesi ile cuma arası için aynı zaman aralıkları
- „CTS-PAZAR“ cumartesi ve pazar için aynı zaman aralıkları
- „TEK GÜN“ her gün için farklı zaman aralıkları

Uyarı

Her gün için farklı ayarlar birden fazla gün için ayardan önceliklidir.

1. Kapağı açın.
2. **≡**: tuşuna 2 kez basın.
3. ▼/▲ ile „Ayarlar“.
4. **OK** ile onaylayın.
5. ▼/▲ ile „Programlar“.
6. **OK** ile onaylayın.
7. Değiştirmek istediğiniz programı ▼/▲ ile seçiniz (örn. „Prog 1“).
8. **OK** ile onaylayın.
9. ▼/▲ ile „Ayarlama“.
10. **OK** ile onaylayın.
11. ▼/▲ ile günler grubunu/tek günü seçin.
12. **OK** ile onaylayın.

13. ▼/▲ ile istenen zaman aralığını veya önce istenen günü seçin.
14. ▼/▲ ile arka arkaya istenen açılma ve kapanma zamanları ile sıcaklığı (örn.„Düşümlü“) için tekrar girin.
15. Her değeri **OK** ile onaylayın.
16. Diğer zaman aralıklarını da 11 ile 13 arasında açıklandığı gibi ayarlayın.

Uyarı

Ayar esnasında zaman aralıkları arasında boşluklar oluşursa, bu boşluklar bir önceki zaman aralıkları uzatılarak kapatılır.

Zaman aralığının devre dışı bırakılması

Bir zaman aralığını devre dışı bırakmak için, açılma ve kapanma noktaları için aynı değeri ayarlayın.

Zaman programlarının kopyalanması

Bir zaman programından, sadece az farklı başka bir zaman programı oluşturmak için, zaman programlarını kopyalayabilirsiniz.

1. Kapağı açın.
2. **≡**: tuşuna 2 kez basın.
3. ▼/▲ ile „Ayarlar“.
4. **OK** ile onaylayın.
5. ▼/▲ ile „Programlar“.
6. **OK** ile onaylayın.

Oda sıcaklığının ayarlanması

Daimi oda sıcaklığının ayarlanması (devam)

7. Değiştirmek istediğiniz programı ▼/▲ ile seçiniz (örn. „Prog 1“).
8. **OK** ile onaylayın.
9. ▼/▲ ile „Kopyala“ seçin.
10. **OK** ile onaylayın.
11. Kopyalamak istediğiniz programı ▼/▲ ile seçiniz.
12. **OK** ile onaylayın.
13. ▼/▲ ile „Ayarlama“, seçerek değişiklikleri giriniz.

Oda sıcaklığının birkaç gün için değiştirilmesi

Tatil zamanlarında enerji tasarrufu sağlamak için aşağıdaki olanakları kullanabilirsiniz:

- Donma korumasını „☸“ ayarlayarak mahal ısıtmasını tamamen kapatabilirsiniz.
ya da
- Mahal ısıtmasını minimum enerji tüketimine ayarlayabilirsiniz (örn. odada bulunan çiçeklerin donmaması için). Bunun için tatil programını „■“ seçiniz. Tatil programı etkin ise, odalar düşümlü oda sıcaklığında („Düşümlü“) ısıtılır.

Tatil programının ayarlanması

1. Kapağı açın.
2. ≡ tuşuna 2 kez basın.
3. ▼/▲ ile „Tatil“.
4. **OK** ile onaylayın.
5. ▼/▲ ile „Açık“.
6. **OK** ile onaylayın.
7. Tatil işlevinin başlaması ve sona ermesi istediğiniz günü ve saati ▼/▲ ile seçin.
8. Her değeri **OK** ile onaylayın.

Tatil programının silinmesi

- Tatil programı, bitiş zamanı geldiğinde otomatik olarak sona erer.
- Tatil programını daha önce silmek isterseniz:
 1. Kapağı açın.
 2. ≡ tuşuna 2 kez basın.
 3. ▼/▲ ile „Tatil“.
 4. **OK** ile onaylayın.
 5. ▼/▲ ile „Kapalı“.

Oda sıcaklığının ayarlanması

Oda sıcaklığının birkaç saat için değiştirilmesi

Oda sıcaklığını aşağıdaki fonksiyonlarla, ayarları daimi olarak değiştirmeden, birkaç saat için değiştirebilirsiniz.

Değiştirilen sıcaklık bir program içindeki bir sonraki programlanmış zaman aralığı bitiminde veya bir başka programa geçene kadar bellekte kalır.

Oda sıcaklığını geçici olarak artırmak istiyorsunuz:

- Program „Prog 1“- „Prog 3“ ve „Manuel“ ile oda sıcaklığını artırmak için ▲ ya da
- Program „Prog 1“- „Prog 3“ arasında  tuşu ile parti işletmesini seçin.

Oda sıcaklığını geçici olarak düşürmek istiyorsunuz:



- Program „Prog 1“- „Prog 3“ ve „Manuel“ ile oda sıcaklığını düşürmek için ▼ ya da
- Program „Prog 1“- „Prog 3“ arasında  tuşu ile tasarruf işletmesini seçin.

▼/▲ tuşları ile değiştirme

1. ▼ veya ▲ tuşuna basın.
İstenen güncel sıcaklık gösterilir.
2. ▼/▲ ile istenen sıcaklığı ayarlayın.
3. **OK** ile onaylayın veya değer otomatik olarak kabul edilene kadar yakl. 5 sn bekleyin.

Parti işletmesinin ayarlanması

Parti işletmesinde düşümlü oda sıcaklığı otomatik olarak normal oda sıcaklığına („Konfor“) yükselir.

1. Yaklaşık 5 sn süre ile  tuşuna basın.
Ekranda „“ görünür.
2. ▼/▲ ile başka sıcaklıkları da değiştirebilirsiniz.



3. **OK** ile onaylayın.

Parti işletmesini sona erdirmeye

- Parti işletmesi bir sonraki programlanmış zaman aralığı bitiminde otomatik olarak sona erer.
- Parti işletmesini önceden bitirmek istediğinizde yeniden yakl. 5 sn süre ile  tuşuna basın.

Tasarruf işletmesinin ayarlanması

Tasarruf işletmesinde oda sıcaklığı otomatik olarak 2 °C düşer.

1. Yaklaşık 5 sn süre ile  tuşuna basın.
Ekranda „“ görünür.

Oda sıcaklığının birkaç saat için değiştirilmesi (devam)

2. ▼/▲ ile başka sıcaklıkları da değiştirebilirsiniz.
3. **OK** ile onaylayın.

Tasarruf işletmesini sona erdirmeye

- Tasarruf işletmesi bir sonraki programlanmış zaman aralığı bitiminde otomatik olarak sona erer.
- Tasarruf işletmesini önceden bitirmek istediğinizde yeniden yakl. 5 sn süre ile  tuşuna basın.

Diğer ayarlar

Saat ve tarih

1. Kapağı açın.
2.  tuşuna 2 kez basın.
3. ▼/▲ ile „Ayarlar“.
4. **OK** ile onaylayın.
5. ▼/▲ ile „Ana ayarlar“.
6. **OK** ile onaylayın.
7. ▼/▲ ile „Tarih - saat“.
8. **OK** ile onaylayın.
9. ▼/▲ ile güncel günü ve saati ayarlayın.
10. Her değeri **OK** ile onaylayın.

Yaz /Kış saati

Yaz/kış saati uygulamasında ayar değişikliği otomatik olarak yapılır. Otomatik ayar değişikliğini kapatabilirsiniz.











1. 18. sayfada açıklandığı gibi „Tarih - saat“ seçin.
2. **OK** ile „Yaz saati - Gün“ seçin.
3. ▼/▲ ile „Kapalı“.
4. **OK** ile onaylayın.

Dil ayarı

1. Kapağı açın.
2.  tuşuna 2 kez basın.
3. ▼/▲ ile „Ayarlar“.
4. **OK** ile onaylayın.
5. ▼/▲ ile „Ana ayarlar“.
6. **OK** ile onaylayın.
7. ▼/▲ ile „Dil“.
8. ▼/▲ ile istenen dili ayarlayın.
9. **OK** ile onaylayın.

Zaman programının adının değiştirilmesi

Programları „Prog 1“- „Prog 3“ program adlarını teker teker değiştirebilirsiniz. Program adları 5 karakter ile sınırlıdır.









1. Kapağı açın.
2.  tuşuna 2 kez basın.
3.  /  ile „Ayarlar“.
4. **OK** ile onaylayın.
5.  /  ile „Program“.
6. **OK** ile onaylayın.
7. Değiştirmek istediğiniz program adını  /  ile seçiniz (örn. „Prog 1“).
8. **OK** ile onaylayın.
9.  /  ile „Ad değiştir“.
10. **OK** ile onaylayın.
11. Burada „Yeni ad“ satırında  /  ile arka arkaya istenen karakterleri girin.
12. Her değeri **OK** ile onaylayın.

Sıcaklık dengeleme

Vitotrol 100'ün montaj yeri bir dış duvarda ya da bir şömine yakınında ise, gösterilen sıcaklık gerçek oda sıcaklığından farklı olabilir. Bu sıcaklık sapması bir düzeltme değeri ile düzeltilebilir.

Örnek:

Vitotrol 100'de gösterilen oda sıcaklığı gerçek oda sıcaklığından 2 °C daha yüksek. Düzeltme değeri -2 °C'dir.

1. Kapağı açın.
2.  tuşuna 2 kez basın.
3.  /  ile „Ayarlar“.
4. **OK** ile onaylayın.
5.  /  ile „Servis“.
6. **OK** ile onaylayın.
7. **OK** ile „Kontrolör offset“ seçin.
8.  /  ile istenen değeri ayarlayın.
9. **OK** ile onaylayın.
10. Sadece Vitotrol 100, Tip UTDB-RF için:
 ile menüden çıkın.

Diğer ayarlar

Kontrol ünitesinin davranışı





Histeri kontrolü için ön ayar yapılmıştır. Histeri değeri „Isıtma“ veya „Isıt-mama“ durumları için açma-kapatma noktalarını etkiler.

Örnek:

İstenen oda sıcaklık değeri: 21 °C

Histeri: 0,6 °C (teslimat durumu)

Oda sıcaklığı gerçek değeri 21,3 °C'yi geçer geçmez ısıtma sistemi kapanır. Oda sıcaklığı gerçek değeri 20,7 °C'nin altına düşer düşmez ısıtma sistemi çalışır. Kontrol davranışını değiştirmek için histeri değerini değiştirebilirsiniz. Sistem atıl bir davranış gösterirse, bu değeri değiştirip daha düşük bir değer ayarlayabilirsiniz.

1. Kapağı açın.
2.  tuşuna 2 kez basın.
3.  ile „Ayarlar“.
4. **OK** ile onaylayın.
5.  ile „Servis“.
6. **OK** ile onaylayın.
7.  ile istenen histeri değerini ayarlayın.
8. **OK** ile 2 kez onaylayın.
9. Sadece Vitotrol 100, Tip UTDB-RF için:
 ile menüden çıkın.

Sıcaklık ve diğer ayarların sorgulanması

1. ☰ tuşuna basın.

2. ▼/▲ ile güncel istenen değeri seçiniz.

Ekranda aşağıdaki değerler görünür:

- Oda sıcaklığı
- Tarih ve saat
- Güncel program
- Gün

Zaman programlarının sorgulanması

Prog 1 - Prog 3 için geçerli günün zaman programı

O günün açma-kapatma zamanları ekranda bir zaman çizgisi üzerinden okunabilir.

Mahal ısıtması saat 6.00 (A) ile 22.00 (B) arasında normal oda sıcaklığında ve saat 18.00 ile 6.00 arasında düşümlü oda sıcaklığında gerçekleşir.

Örnek:

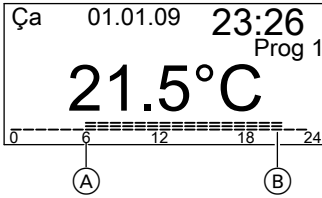

Tatil programının sorgulanması (eğer girdi ise)

1. Kapağı açın.

2. ☰ tuşuna 2 kez basın.

3. ▼/▲ ile „Tatil“.

4. OK ile onaylayın.

Ayarlanmış olan bir tatil zamanının başlangıç ve bitiş zamanları gösterilir.

Ne yapmalı?

Odalar çok soğuk

| Nedeni | Giderilmesi |
|--|---|
| Vitotrol 100'ün ayarı yanlış | Aşağıdaki ayarları kontrol edin, gerekirse düzeltin: <ul style="list-style-type: none">■ Program (bkz. sayfa 10)■ Oda sıcaklığı (bkz. sayfa 13)■ Saat (bkz. sayfa 18) |
| Kontrol paneli ile kazan arasındaki telsiz bağlantısı arızalı (sadece telsiz bağlantılı Vitotrol 100, Tip UTDB-RF için). Alıcı modülünde  göstergesi yanıp söner. | Adres kodunu değiştirin (bkz. sayfa 24). |

Uyarı

Diğer arıza nedenleri için kazanın kullanma kılavuzuna bakınız.

Odalar çok sıcak

| Nedeni | Giderilmesi |
|------------------------------|---|
| Vitotrol 100'ün ayarı yanlış | Aşağıdaki ayarları kontrol edin, gerekirse düzeltin: <ul style="list-style-type: none">■ Program (bkz. sayfa 10)■ Oda sıcaklığı (bkz. sayfa 13)■ Saat (bkz. sayfa 18) |

Uyarı

Diğer arıza nedenleri için kazanın kullanma kılavuzuna bakınız.

yanıp sönüyor

| Nedeni | Giderilmesi |
|------------------|--|
| Piller bitmiştir | Pilleri değiştirin (bkz. sayfa 23) Atık toplama Piller/aküler çöpe atılmamalıdır. Boş pilleri ve aküleri, atık piller için öngörülen toplama yerlerine verin. |

Pillerin deęiřtirilmesi

- 1,5 V alkalin kalem piller, Tip LR6/AA kullanılmalıdır.
- řarj edilebilen piller kullanmayınız.
- Her iki pili de 1,5 yılda bir deęiřtirin.

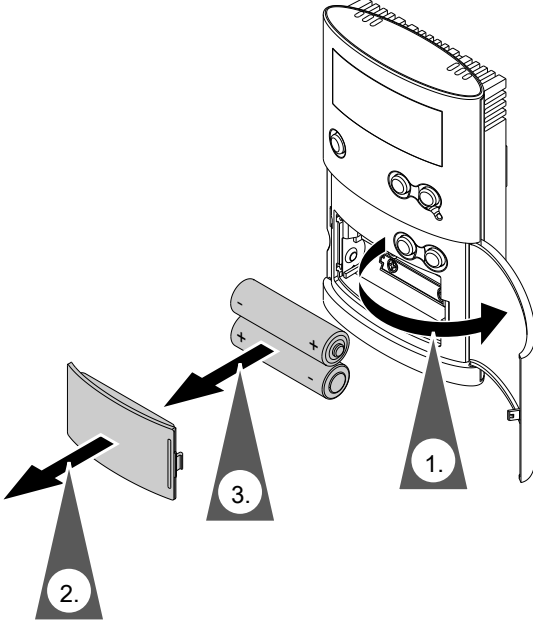

Vitotrol 100'de 3 dak. yedekleme süresi mevcuttur. Piller bu süre içerisinde deęiřtirildięinde, yapılmıř olan ayarlar silinmez. Pillerin deęiřtirilmesi 10 dakikadan fazla sürerse, bir reset iřlemi geręekleřtirilmelidir (bir sonraki sayfaya bakınız).

Ne yapmalı?

Pillerin değiştirilmesi (devam)

Reset

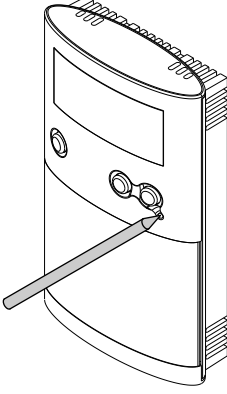

Uygun bir nesne ile reset düğmesine basın. Reset yapıldıktan sonra dil, saat ve tarih yeniden ayarlanmalıdır.

Adres kodunun değiştirilmesi

Sadece Vitotrol 100, Tip UTDB-RF için, eğer alıcı modülünde **➤** yanıp sönerse.

1. Alıcı modülündeki **⌂** tuşuna, **➤** yanıp sönmeye başlayana kadar yakl. 10 sn basın.
2. Vitotrol 100'ün kapağını açın.
3. **≡** tuşuna 2 kez basın.
4. **▼/▲** ile „Ayarlar“ .
5. **OK** ile onaylayın.
6. **▼/▲** ile „Servis“ .
7. **OK** ile 2 kez onaylayın.
8. **▼/▲** ile „Adres kodu“.
9. **OK** ile onaylayın.
Ekranda yakl. 30 sn süre ile sayı kombinasyonu görünür. Daha sonra da „Veri gönder“. Veri aktarım süresi 30 sn'dir. Aktarım esnasında **⌂** yanıp söner.
Alıcı modül adres kodunu tanıdığı anda, **⌂** ve **➤** silinir. Adres kodu tanınmazsa, bu işlemi 3. basamaktan itibaren tekrarlayın.

Uygunluk beyanı**Vitotrol 100, Tip UTDB için uygunluk beyanı**

Biz, Viessmann Werke GmbH & Co KG, D-35107 Allendorf, tek sorumlu olarak, **Vitotrol 100, Tip UTDB** adlı ürünün aşağıdaki normlara uygunluğunu beyan ederiz.

EN 60730-1:2000 + A1:2004 + A11:2002 + A12:2003 + A13:2004 + A14:2005 + A15:2007 + A16:2007

EN 60730-2-9:2002 + A1:2003 + A11:2003 + A12:2004 + A2:2005

EN 55014-1:2006

Bu ürün aşağıdaki direktiflere uygun olarak **CE** işareti ile tanımlanmaktadır:
2004/ 108/EG 2006/ 95/EG

Allendorf, 1 Temmuz 2009

Viessmann Werke GmbH&Co KG



adına Manfred Sommer

Vitotrol 100, Tip UTDB-RF için uygunluk beyanı

Biz, Viessmann Werke GmbH & Co KG, D-35107 Allendorf, tek sorumlu olarak, **Vitotrol 100, Tip UTDB-RF** adlı ürünün aşağıdaki normlara uygunluğunu beyan ederiz.

EN 60730-1:2000 + A1:2004 + A11:2002 + A12:2003 + A13:2004 + A14:2005 + A15:2007 + A16:2007 + A2:2008

EN 60730-2-9:2002 + A1:2003 + A11:2003 + A12:2004 + A2:2005

EN 50371:2002

ETSI EN 300 220-2 V2.1.2:2007-06

ETSI EN 301 489-1 V1.8.1:2008-04

ETSI EN 301 489-3 V1.4.1:2002-08

Bu ürün aşağıdaki direktiflere uygun olarak **CE** işareti ile tanımlanmaktadır:
2004/ 108/EG 1999/ 5/EG
2006/ 95/EG

Belgeler

Uygunluk beyanı (devam)

Allendorf, 1 Temmuz 2009

Viessmann Werke GmbH&Co KG



adına Manfred Sommer

Temizlik

Bu cihaz piyasada yaygın olan temizlik maddeleriyle (tahriş edici maddeler kullanılmamalıdır) temizlenebilir.

Enerji tasarrufu için pratik bilgiler

Enerji tasarrufu için pratik bilgiler

Aşağıdaki önlemlerle enerji tasarrufu sağlayabilirsiniz:

- Odaları doğru havalandırın.
Pencereler çok kısa bir süre için tamamen açılmalı ve bu sırada termostatik vanalar kapatılmalıdır.
- Oda sıcaklığı 20 °C'de tutulmalıdır, oda sıcaklığının bir derece düşük tutulması ısıtma masraflarında %6'ya varan tasarruf sağlamaktadır
- Hava karardığında pencerelerdeki panjurları (mevcut ise) kapatın.
- Kontrol panelinin ve uzaktan kumandanın ayar olanaklarını kullanın, örn. düşümlü oda sıcaklığı ile dönüşümlü normal oda sıcaklığı.

Alfabetik endeks

| | | | |
|--------------------------------------|------------|--|----|
| A | | S | |
| Açma-kapatma noktaları..... | 13 | Saat ve tarih..... | 18 |
| Ayarlar | | Sıcaklık dengeleme..... | 19 |
| ■ sorgulanması..... | 21 | Sıcaklıklar | |
| B | | ■ sorgulanması..... | 21 |
| Bireysel zaman programı | | Sıcaklıkların geçici olarak | |
| ■ ayarlanması..... | 13 | değiştirilmesi..... | 16 |
| D | | T | |
| Dil..... | 18 | Tasarruf işletmesi..... | 7 |
| E | | ■ ayarlanması..... | 16 |
| Enerji tasarrufu..... | 15, 16, 28 | Tatil..... | 15 |
| I | | Tatil programı | |
| Isıtma zamanları..... | 13 | ■ ayarlanması..... | 15 |
| K | | ■ bitirilmesi..... | 15 |
| Kendi kendine yardım..... | 22 | ■ sorgulanması..... | 21 |
| Kontrol ünitesinin davranışı..... | 20 | Temizlik..... | 27 |
| Kullanma ve gösterge elemanları..... | 7 | U | |
| P | | Uygunluk beyanı..... | 25 |
| Parti işletmesi..... | 7 | Z | |
| ■ ayarlanması..... | 16 | Zaman programlarının sorgulanması..... | 21 |
| Program adı..... | 19 | | |



Müşteri servisi

Isıtma sisteminizin bakımı ve onarımı ile ilgili olarak bir yetkili teknik servis firmasına başvurunuz. Yakınızdaki bulunan tesisat firmalarının adreslerini İnternet'te, örneğin www.viessmann.com.tr adresinde bulabilirsiniz.

Viessmann Isı Teknikleri Ticaret A.Ş.
Yukarı Dudullu Mahallesi Söyleşi Sokak, No: 39
34775 Ümraniye - İstanbul
Telefon: (0-216) 528 46 00
Faks: (0-216) 528 46 50
www.viessmann.com.tr

